

TECHNISCHE DATEN

ROLF BENZ PLURA



**ROLF
BENZ**

- Fußgestell in Metall, wahlweise in den Oberflächen
 - Strukturlack silber
 - schwarz lackiert RAL 9017
 - Glanzchrom
 - Sitzhöhen wahlweise 41 oder 43 oder 45 cm
 - Sitz mit Metallinnengestell und integrierter Drehfunktion
 - Stahlwellen-Unterfederung
 - Sitz aus Polyurethanschaum, schichtweise aufgebaut und in mehreren Höhen und Härten aufeinander abgestimmt, abgedeckt mit einer Polyester-Vlieshülle
 - Rücken mit Metallinnengestell und integrierter Verstellungsfunktion
 - Rücken aus Polyurethanschaum, schichtweise aufgebaut in verschiedenen Höhen und Härten aufeinander abgestimmt, abgedeckt mit Polyester-Vlies
 - Kissen in Daunencharakter mit einer Füllung aus Schaumstoffstäbchen und Polyesterfasern
- ! Wellenbildung und Sitzspiegel sind aus Komfort- und Designgründen auch bei hochwertigen Rolf Benz Polstermöbeln nicht zu vermeiden. Alle Maße sind ca.-Angaben.

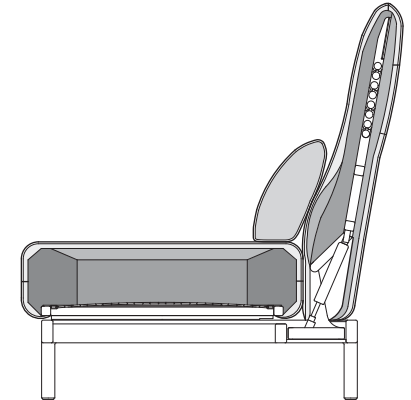
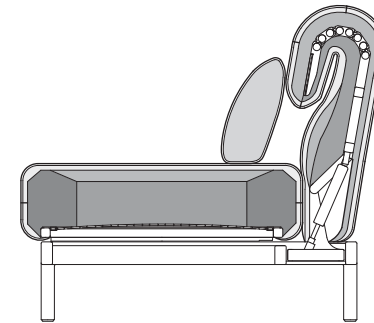

Sofabank/Anreihsofa/
Eck-Anreihsofa/Longchair

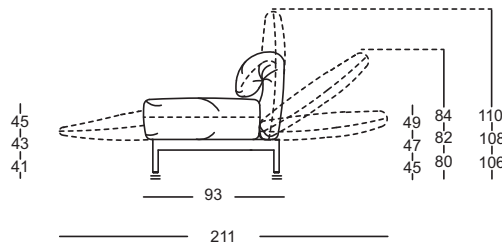

Abschlussessel mit
Polstersitz

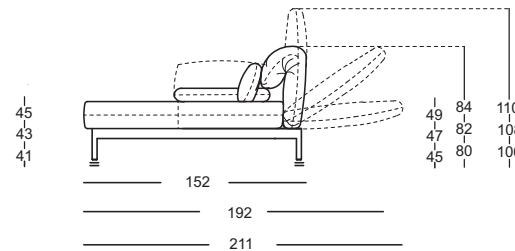

Sitzhöhen lieferbar

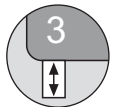

**ROLF
BENZ**

Longchair

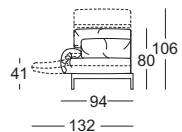

Sofabank

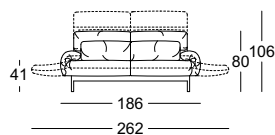

Anreihsofa

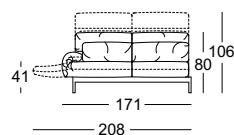

Eck-Anreihsofa

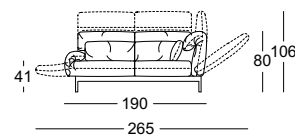

Eck-Anreihbank

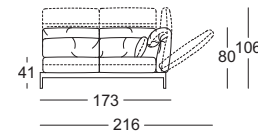

Eckpolsterteil

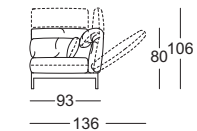

Abschlussessel

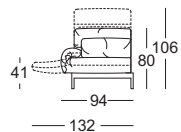

Abschlussessel mit Polstersitz

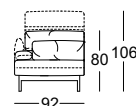

Anreihessel

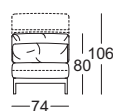

Polstersitz



Abschluss-Ablage



Ablage



Kombinationsbeispiele:

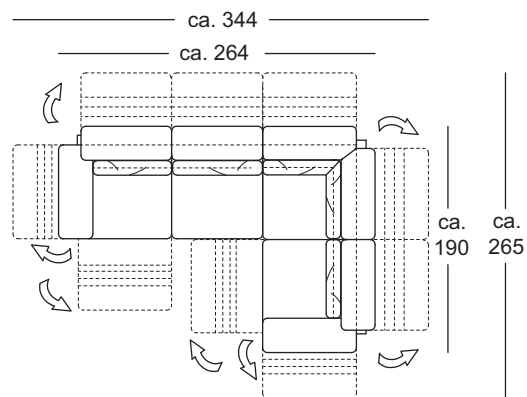

L-ASO-ES 171 li.
L-E-ASO-ES 190 re.

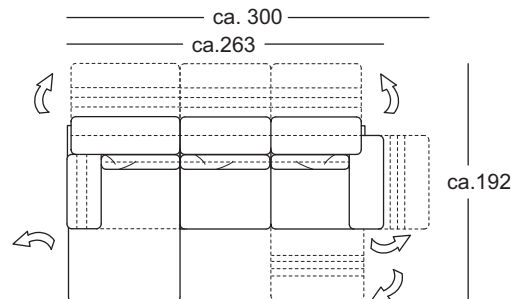

ASS-PSZ 92 li.
L-ASO-ES 171 re.

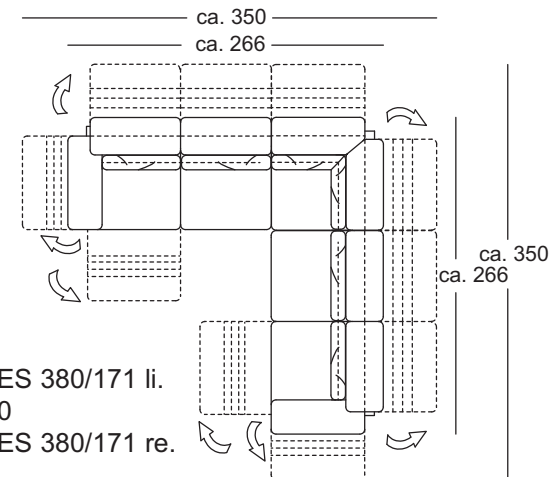

L-ASO-ES 380/171 li.
EPT 380
L-ASO-ES 380/171 re.